

AluDesign-Haustüren

Aktion Wärmeschutz



*Kosten
sparen*

*Energie
sparen*

*made in
Germany*

Profilsystem Athos

optional mit
RC2-Sicherheit
und Ausstattung
für smart home

Aktion bis 31.12.2024

Überzeugende Argumente für Sparer, Umwelt und Energie ...

Energiesparen mit Wärmeschutz!

Die Wärmeschutzwerte dieser Türen und Gläser sind wirklich bemerkenswert. Je kleiner der Wert, umso besser - achten Sie darauf beim Haustürkauf! Die Energie-Einsparverordnung (EnEV) verlangt, dass neu eingebaute Türen vorgeschriebene Wärmedämmwerte erreichen müssen.



Klimaschutz ist Umweltschutz!

Bei Renovierung oder Neubau investiert man zunächst, jedoch ergeben sich schnell auch positive Nebeneffekte: zum Beispiel das Energie- und Kostensparen! Wer Energie spart, schont die Umwelt!



Nachhaltigkeit

Aluminium ist ein WERTvoller Werkstoff. Es ist leicht und dadurch einfach zu verarbeiten und gut zu transportieren - somit auch energieschonend. Es ist extrem langlebig, einfach recycelbar, korrosionsbeständig und nachhaltig!



Den Wert Ihrer Immobilie steigern!

Bester Wärmeschutz, Sicherheit und Langlebigkeit einer neuen Qualitätshaustür sind optimale Eigenschaften, die den Wert Ihres Hauses sofort steigern.



Mehr Sicherheit? Selbstverständlich!

Alle noblesse-Aktionshaustüren haben eine sehr hochwertige Grundausstattung. Sie können optional mit anderen Verriegelungen und innovativer Sicherheitstechnik ausgestattet werden. Selbstverständlich ist auch eine RC2-Ausstattung möglich. Lassen Sie sich bzgl. Fördermittel und Zuschüsse der KfW-Bank beraten.

Infos Seite 13+14



Altdorf
Seite 9



Beuren
Seite 7



Dierbach
Seite 2, 4, 5



Fischbach (Klassiker)
Seite 7



Frankweiler
Seite 6



Gommersheim
Seite 9



Großheim
Seite 9



Hauenstein
Seite 6



Herxheim
Seite 8



Jockgrim
Seite 10



Kirrweiler
Seite 6



Marxzell (Klassiker)
Seite 7



Ramberg
Seite 9



Rodalben
Seite 7



Rohrbach
Seite 9, 15, 16



Ruppertsberg
Seite 8



Wachenheim
Seite 8



Zeiskam
Seite 7, 11

Aktion 2024
Diese Wärmeschutz-Haustüren
sparen Energie und Kosten.





Optional können unabhängig von dieser Aktion weitere Griffe und Ganzglas-Seitenteile bestellt werden.



Aktion 2024 - Wärmeschutz-Haustüren sparen Energie und Kosten
 Für jedes Haus die richtige Tür!



*noblesse
 Sicherheit
 Tipp*



Sie möchten gerne besseren Schutz?
 Mehr Ausstattungen für Zutrittskontrollen, Sicherheit und smart home?
 Infos Seite 14



Dierbach - 1 KK G08
RAL 9016, außen mit Nuten
Griff 03 040 011/G 800
Glas sandgestrahlt mit 4 klaren Streifen



Dierbach - 1 KK G08
RAL 7016, außen mit Nuten
Griff 03 040 011/G 800
Glas sandgestrahlt mit 4 klaren Streifen

U_b 0,93/1,00 *



Sie möchten mehr?
Größere Auswahl für
Holzoptik, Trendfarben
und Designoberflächen?
Infos Seite 10 + 11



Dierbach - 1 KK G08
RAL 7016, außen mit Nuten
Designoberfläche Rost-Art
Griff 03 040 011/G 1400
Glas sandgestrahlt mit 4 klaren Streifen



Dierbach - 1 KK G08
RAL 7016, außen mit Nuten
Designoberfläche Beton-Art
Griff 03 040 011/G 1400
Glas sandgestrahlt mit 4 klaren Streifen



Dierbach - 1 KK G08
RAL 7016, außen mit Nuten
Holzoptik alpin
Griff 03 040 011/G 800
Glas sandgestrahlt mit 4 klaren Streifen

* Der erste U_b-Wert gilt für beidseitig flügelüberdeckende Ausführungen. Der zweite U_b-Wert gilt für einseitig flügelüberdeckende Ausführungen.
Alle U_b-Werte beziehen sich auf Normmaß nach DIN14351 Anhang E für eine Türgröße von 1230 x 2180 mm.



Hauenstein - 1 KK G03
RAL 9016
Griff 03 040 011/G 1600
Glas sandgestrahlt mit klarem Rand

U_b 0,91/1,01 *



Aktion 2024 - Wärmeschutz-Haustüren sparen Energie und Kosten
Landhaus-Charme? Modern? Oder beides?



Kirrweiler - 1 KK G08
DB 703, außen mit Nuten
Griff 03 040 011/G 800
Glas sandgestrahlt mit 3 klaren Streifen

U_b 0,91/1,00 *



Frankweiler - 1 KK G10
RAL 7016, Holzoptik vintage
Griff 03 040 011/G 1400
Glas sandgestrahlt mit klarem Rand

U_b 0,93/1,00 *



Holzoptik
cottage



Holzoptik
alpin

Alle Holzoptik-
oberflächen sehen
Sie auf Seite 11.



Die klassischen Haustüren Fischbach und Marxzell

>>>

Beide Haustüren haben auf der Innen- und Außenseite Decor-Rahmen. Diese Türen sind nicht mit Holzoptik oder anderen Designoberflächen lieferbar.



Fischbach - 1 PP G05

RAL 9016
Griff 03 040 011/S 400
Glas mit Motivsandstrahlung

U_D 0,91/0,99 *



Marxzell - 3 PP G02

RAL 3005
Griff 03 040 011/S 400
Glas sandgestrahlt mit klarem Rand

U_D 0,91/0,99 *



Rodalben - 1 KK G36

RAL 9016, außen mit Nuten
Griff 03 040 011/G 800
Glas sandgestrahlt mit klarem Streifen

U_D 0,89/1,00 *



Zeiskam

RAL 7039
Griff 03 040 011/G 1800

U_D 0,85/0,96 *

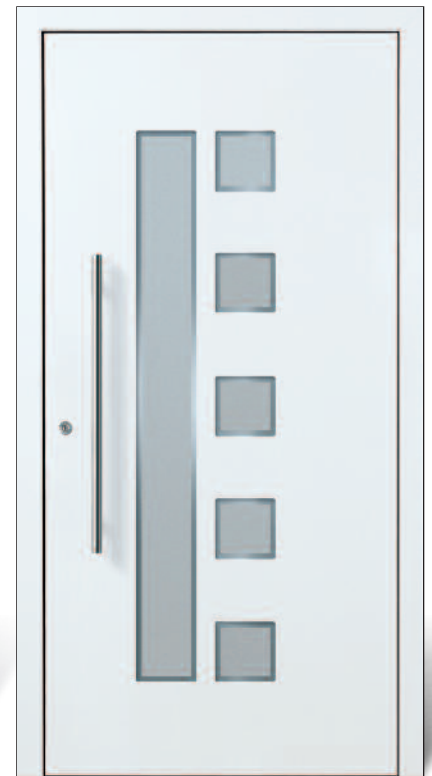

Beuren - 1 KK G03

RAL 9016
Griff 03 040 011/G 800
Glas sandgestrahlt mit klarem Rand

U_D 0,96/1,05 *

* Der erste U_D-Wert gilt für beidseitig flügelüberdeckende Ausführungen. Der zweite U_D-Wert gilt für einseitig flügelüberdeckende Ausführungen.
Alle U_D-Werte beziehen sich auf Normmaß nach DIN14351 Anhang E für eine Türgröße von 1230 x 2180 mm.



Herxheim - 1 KK G03
 RAL 9006, außen mit Nuten
 Griff 03 040 011/G 800
 Glas sandgestrahlt mit klarem Rand

U_D 0,91/1,01 *



Aktion 2024 - Wärmeschutz-Haustüren sparen Energie und Kosten
 Schon Ihre neue Lieblingstür entdeckt?

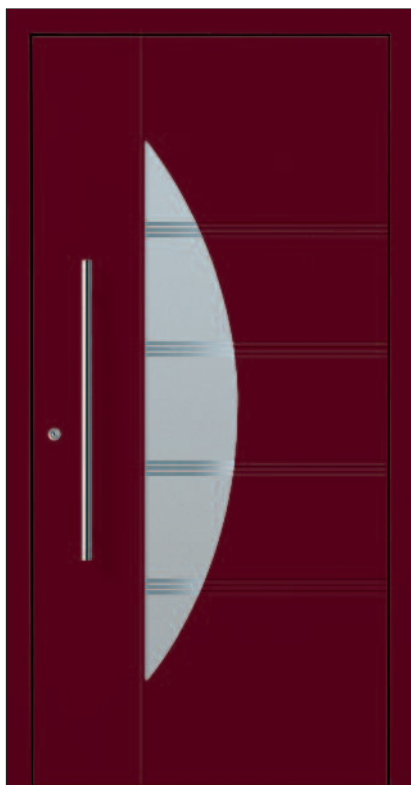

Wachenheim - 1 KK G04
 RAL 3005, außen mit Nuten
 Griff 03 040 011/G 800
 Glas sandgestrahlt mit 12 klaren Streifen

U_D 0,91/1,00 *



Ruppertsberg
 RAL 9016, außen mit Nuten
 Griff 03 040 011/G 1600

U_D 0,85/0,96 *

U_D-Wert ohne Seitenteil.

Seitenteil-Glas sandgestrahlt mit 4 klaren Streifen

Ganzglas-Seitenteile sind optional lieferbar. Für viele Haustüren gibt es zum Türdesign passende Glasmotive.

Lieblingstür



Ramberg
RAL 9016, außen mit Nuten
Griff 03 040 011/G 1400

U_D 0,85/0,96 *

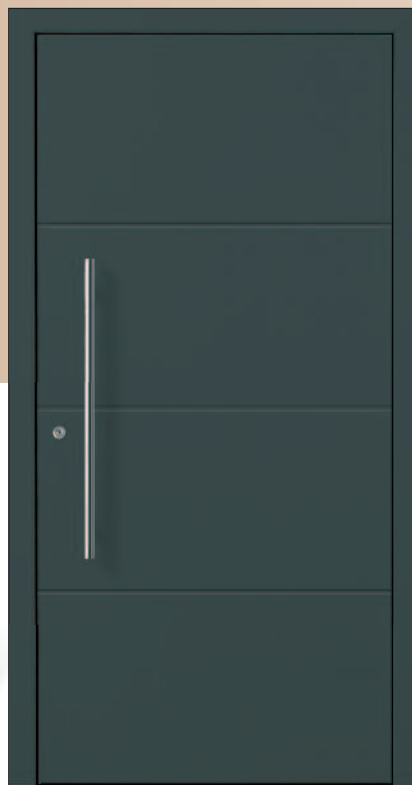

Großheim
DB 703, außen mit Nuten
Griff 03 040 011/G 800

U_D 0,85/0,96 *



Wie alt ist Ihre „Alte“?

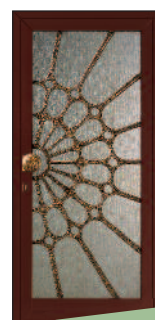

Im Laufe der Zeit hat sich der Wärmeschutz dank technischer Entwicklungen stetig verbessert. Es lohnt sich, die U_D-Werte beim Haustürkauf zu vergleichen. Achten Sie darauf!

U_D-Wert 3,0
Haustür 1975



Rohrbach - 1 KK G03
RAL 9006
Griff 03 040 011/G 800
Glas sandgestrahlt mit klarem Rand

U_D 0,91/1,00 *



Gommersheim - 1 KK G03
RAL 9016
Griff 03 040 011/G 1600
Glas sandgestrahlt mit klarem Rand

U_D 0,89/1,02 *



Altdorf - 1 KK G03
RAL 9016
Griff 03 040 011/G 800
Glas sandgestrahlt mit klarem Rand

U_D 0,91/1,00 *

* Der erste U_D-Wert gilt für beidseitig flügelüberdeckende Ausführungen. Der zweite U_D-Wert gilt für einseitig flügelüberdeckende Ausführungen. Alle U_D-Werte beziehen sich auf Normmaß nach DIN14351 Anhang E für eine Türgröße von 1230 x 2180 mm.



Jockgrim - 1
RAL 7016
außen Edelstahloptik-Intarsien
Griff 03 040 011/G 800

U_d 0,85/0,96 *

U_d-Wert ohne Seitenteil.
Ganzglas-Seitenteile
optional lieferbar.



RAL
3005



Anders als andere - mit Ihrer Lieblingsfarbe ...

RAL 8019 Graubraun
RAL 3005 Weinrot
RAL 6009 Tannengrün
RAL 7039 Quarzgrau
RAL 7012 Basaltgrau
RAL 7015 Schiefergrau
RAL 7016 Anthrazitgrau
RAL 9005 Tiefschwarz
DB 703 Metallic mit leichtem Metallic-Schimmer
RAL 9007 Graualuminium mit leichtem Metallic-Schimmer
RAL 9006 Weißaluminium mit leichtem Metallic-Schimmer
RAL 9016 Verkehrsweiß

noblesse-Trendfarben

Das sind die beliebtesten Farbtöne für Haustüren. Die Wahl einer dieser Trendfarben gehört zur Grundausstattung.

Grundausstattung: 1-farbig

Innen- und Außenseite einfarbig in Standardfarbe RAL 9016 oder in einer von 11 Trendfarben. Ausführung immer mit Feinstrukturoberfläche (FS).

Optionale Ausstattung: 2-farbig

Sie können eine zweifarbige Ausführung gegen Mehrpreis bestellen: Außen in einer Trendfarbe nach Wahl und innen in RAL 9016. Die Oberflächen sind immer mit Feinstruktur (FS).

Holzoptik

Die Holzoptik dieser Oberflächenveredelung wirkt täuschend echt. Richtiges Holz dagegen würde seine Farbe durch Witterungseinflüsse verändern. Diese Holzoptik ist dagegen extrem wetterfest, kratzfest, UV-beständig und durch plane Oberflächen auch sehr pflegeleicht. Der Strukturverlauf ist bei jeder Haustür individuell. Türrahmen und Flügelrahmen sind immer ohne Holzoptik.

Designoberflächen

Der Strukturverlauf ist bei jeder Haustür individuell. Durch eine Oberflächenveredelung erhalten die Aluminiumplatten das Design Rost-Art, Beton-Art und Steinoptik. Diese Oberflächen bringen, genau wie die Holzoptik, hervorragende Eigenschaften mit: Auch sie sind extrem wetterfest, kratzfest, UV-beständig und durch die planen Oberflächen sehr pflegeleicht. Türrahmen und Flügelrahmen sind immer ohne Designoberflächen.



Holzoptik vintage



Holzoptik alpin



Holzoptik cottage



Holzoptik rustikal



Holzoptik cottage



Holzoptik alpin



Holzoptik rustikal



Holzoptik vintage

... oder mit Holzoptik
... oder mit Designoberfläche

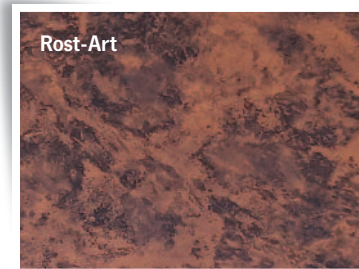

Rost-Art



Rost-Art



Beton-Art

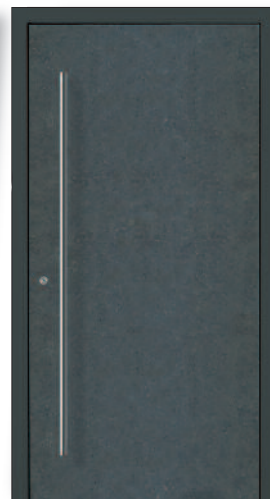

Steinoptik anthrazit

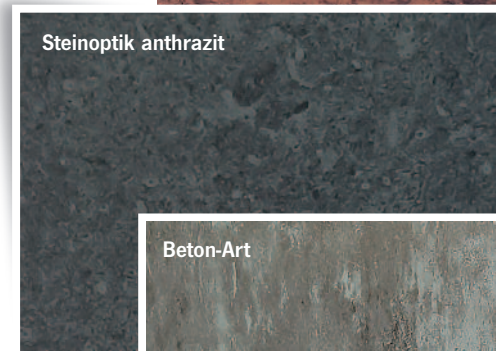

Steinoptik anthrazit

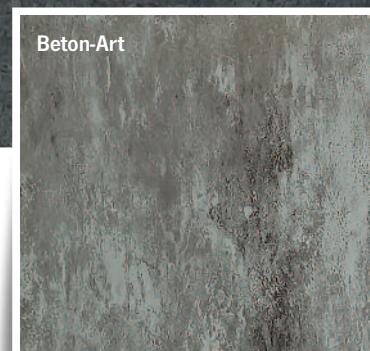

Beton-Art

Hervorragende Grundausstattung!

inklusive



inklusive mechanische 3fach-Verriegelung:

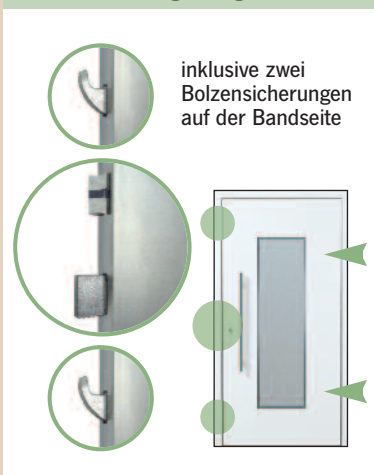

Sie können zwischen zwei Profilsystemen wählen:

ATHOS SL (Softline)

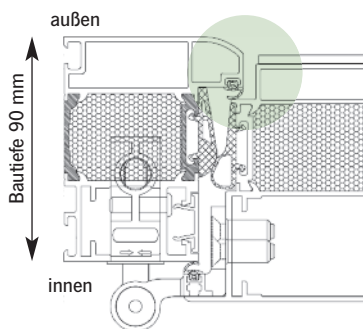

ATHOS FB (flächenbündig)

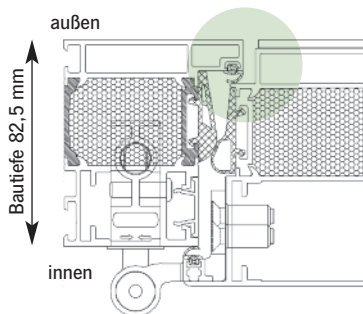

- > Ausführung einseitig flügelüberdeckend
- > Profilsystem wählbar: SL (Softline) oder FB (flächenbündig)
- > 3 Rollenbänder (dreiteilig) in Edelstahloptik eloxiert, 3-dimensional einstellbar, Bandeinstellung verdeckt liegend (ohne Aushängen des Türflügels möglich)
- > Größe bis 1150 x 2250 mm, Übergröße auf Anfrage

WÄRMESCHUTZ

- > Wärmeschutzglas mit U_G -Wert 0,5
- > 3fach-Verglasung: außen und innen jeweils Verbundsicherheitsglas und im Scheibenzwischenraum Motivglas (alternativ Standard-Ornamentglas)
- > Dämmzone mit zusätzlicher Isolierung
- > wärmegeämmte Flachbodenschwelle
- > 3 Dichtungsebenen inkl. 4 Dichtungen

SICHERHEIT

- > mechanische 3fach-Verriegelung
- > 2 Bolzensicherungen auf der Bandseite
- > Profilzylinder mit Not- und Gefahrenfunktion, inklusive Aufbohrschutz
- > 5 Schlüssel

DESIGN

- > Rundrosette aus Edelstahl
- > Griff außen: hochwertige Griffstange aus Edelstahl
- > Griff innen: hochwertiger Innendrücker aus Edelstahl
- > Farbe: RAL 9016 Verkehrsweiß oder einfarbig in Trendfarbe (jeweils mit Feinstrukturoberfläche)
- > klassische Modelle haben außen und innen Decor-Rahmen
- > Falzabdeckleiste zur unsichtbaren Dübelverschraubung



hochwertige Edelstahl-Griffstange

in den Längen 400, 600 oder 800 mm

gerade Stützen: 03 040 011 / G ...
schräge Stützen: 03 040 011 / S ...



Rollenbänder

Edelstahloptik eloxiert



Schließzylinder

Der vernickelte Profilzylinder mit Not- und Gefahrenfunktion wird von einer Edelstahl-Ringrosette umschlossen.



Innendrücker

Hochwertiger Innendrücker mit Rückholmechanismus und rundem Griffprofil.

Innendrücker Edelstahl
03 338 010



Bolzensicherungen

Zwei Sicherungsbolzen auf der Bandseite als solide Aushebelsicherung für erhöhten Einbruchschutz.



Trendfarbe nach Wahl > mehr Infos Seite 10

Viele weitere Ausstattungen! *optional*



Wer mehr Auswahl für Sicherheit und individuelles Design möchte, kann weitere Ausstattungen gegen Mehrpreis erhalten:

- > Ausführung beidseitig flügelüberdeckend
- > elektrischer Türöffner mit Tageseinstellung
- > 3fach-Verriegelung automatisch
- > 3fach-Verriegelung automatisch mit Comfort-Motor
- > 3fach-Verriegelung vollmotorisch (Typ M-TS)
- > 5fach-Verriegelung mechanisch
- > Sicherheitstrafo
- > passende Oberlichter und Ganzglas-Seitenteile auf Anfrage

optional automatische 3fach-Verriegelung

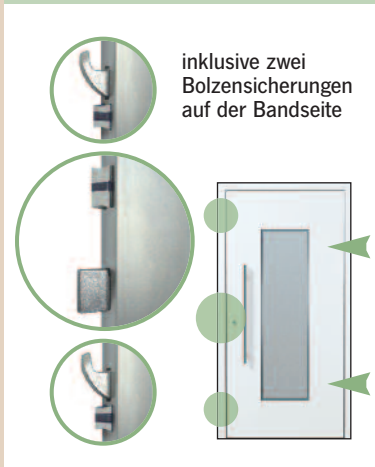

inklusive zwei Bolzensicherungen auf der Bandseite



hochwertige Edelstahl-Griffstange
wahlweise in den Längen 1000, 1200, 1400, 1600 oder 1800 mm
Griff-Paket A

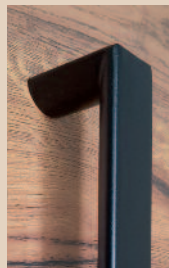

viele weitere Griffe und ergänzendes Zubehör
Griffe auch mit LED, mit Fingerprintscanner oder mit Kamera lieferbar.

> mehr Infos Seite 14/15 und im Hauptkatalog

Ausführung Grundausrüstung: einseitig flügelüberdeckend



Ausführung optional: beidseitig flügelüberdeckend

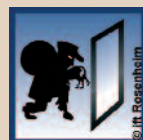

RC 2
Ausstattung RC2-Sicherheit



innovative Technik für Sicherheit und smart home

RC2-Sicherheitspaket
> mehr Infos Seite 14



Holzoptik und Designoberflächen

je Türseite
> mehr Infos Seite 10/11



2-farbige Ausführung

Außenseite mit einer Trendfarbe, Innenseite RAL 9016 Verkehrsweiß, jeweils mit Feinstruktur Oberfläche.

Farb-Paket 3 > mehr Infos Seite 10

Als Ausführung bezeichnet man die Bauweise der Türfüllung. Sie bestimmt die Optik und den Grad der Wärmedämmung.

Sicherheitsausstattung

Haustüren können optional mit RC2-Sicherheitspaket ausgestattet werden. Geprüft vom zertifizierten Prüfinstitut für Fenstertechnik Rosenheim (ift).



RC2



Durch Berührung der Tastatur werden die Zahlen sichtbar.

Zutrittskontrolle „4 in 1“

Mit dieser Zutrittskontrolle können Sie die Tür per PIN-Code, Fingerscanner, bluetoothfähigem Smartphone oder einem RFID-fähigen Medium öffnen. Die Verwaltung von bis zu 100 Fingerabdrücken, 150 Codes und 200 RFID-Medien erfolgt über das hinterleuchtete Display und die zugehörige SmartLock-App. Für die jeweilige Zutrittsberechtigung stehen 4 Optionen dauerhaft zur Auswahl: permanenter Zutritt, zeitgesteuerter Zutritt, zyklischer Zutritt, einmaliger Zutritt.

Komfort-Paket 5

Im Ruhezustand sind die Zahlen kaum sichtbar.



OPTIONALE SICHERHEIT: KOMFORTABEL UND SMART

noblesse
smart
home



ekey dLine im Türblatt

Europas Nr. 1 der Fingerprint-Zutrittslösungen: ekey bietet Fingerscanner für höchsten Komfort an der „smarten“ Haustür. Zugangsfunktionen können sehr bequem per App gesteuert werden. Neben dem schlüssellosen Zugang über einen Flächensensor ermöglicht das ekey-System weitere innovative Funktionen: personalisierte Zeitfenster, Sprachassistent, Fernöffnung und Push-Nachrichten. Für diese Funktionen muss der Fingerprintscanner und das mobile Endgerät (mit APP) mit der Cloud / WLAN verbunden sein.

Komfort-Paket 1
Edelstahl oder Schwarz

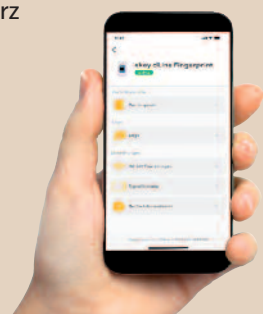

ekey keypad integra

Codetastatur mit Glas-Touchpad als Zutrittskontrollsystem. Hinterleuchtet und leicht zu bedienen. Bis zu 99 verschiedene 4- bis 8-stellige Zahlenfolgen können zur Programmierung verwendet werden.

Komfort-Paket 4

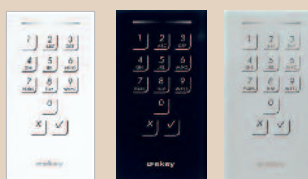

wählbar in weiß/anthrazit/edelstahlgrau



ekey dLine im Griff

Das ist eine elegante Lösung: Einige Griffe haben den Fingerscanner flächenbündig integriert.

Komfort-Paket 3

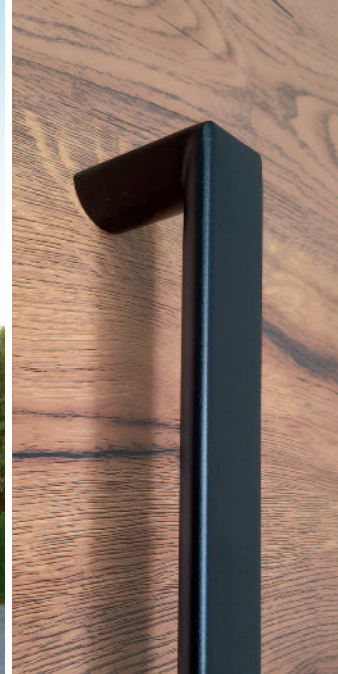

Seitenteile

Optional sind Ganzglas-Seitenteile für jede Haustür gegen Mehrpreis lieferbar.

OPTIONAL SCHWARZ: ACCESSOIRES IM DESIGNTREND



schwarze Rosette Türaußenseite

Sie lieben schwarze Details?

Dann wird Ihnen diese Auswahl sicher gefallen: Sie können die Aktionstüren auch mit schwarzer Sonderausstattung bestellen: Türaußenseite mit schwarzem Griff und schwarzer Rosette um den Schließzylinder / Türinnenseite mit schwarzem Innendrücker und Bändern.



schwarze Bänder Türinnenseite



Innendrücker
03 350 9005
Griffprofil oval



Innendrücker
03 351 9005
Griffprofil oval



Innendrücker
03 352 9005
Griffprofil eckig

Aktion 2024 Wärmeschutz-Haustüren

Entdecken Sie Ihre neue Lieblingstür!



Mit vielen Möglichkeiten für Wärmeschutz, Sicherheit und Design!



#Lieblingstür

Professionelle Beratung, Verkauf und Montage im Fachhandel:

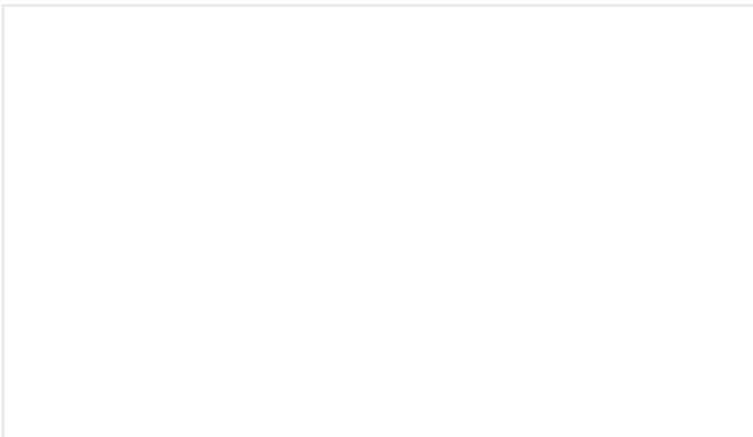

Kennen Sie unsere Aktion „gut & schnell“?



Eine Aktion mit besonders kurzen Lieferzeiten! Die Haustüren sind mit unterschiedlichen Profilsystemen und vielen optionalen Ausstattungsmöglichkeiten lieferbar.

Möchten Sie doch lieber etwas Außergewöhnliches?



Dann schauen Sie in den noblesse-Katalog „Haustüren im Architektur-Trend“ und staunen Sie über besondere Oberflächen und Designs. Im Fachhandel oder bei www.noblesse.de

Kompetente Beratung und mehr Infos im Fachhandel!

Mehr Infos und original noblesse-Haustüren finden Sie in den Fachbetrieb-Ausstellungen. Lassen Sie sich inspirieren! Dort kann Ihre persönliche Wunschtür am Bildschirm oder Tablet konfiguriert werden.



Außerdem kann man dort das gesamte noblesse-Sortiment und Originalmuster von Oberflächen anschauen oder Farben anhand eines RAL-Fächers aussuchen.

Haustür-Abbildungen In diesem Prospekt sind Haustüren im Maß 1100 x 2100 mm dargestellt. Bei Maßänderungen kann sich der optische Eindruck von Motiven und Design ändern, da Glasfelder NICHT individuell angepasst werden. Viele **noblesse-Modelle** sind rechtlich geschützt.

Originalfarben und Gläser Drucktechnisch bedingte Farbabweichungen sind nicht zu vermeiden und die Darstellung von Materialoberflächen ist nicht verbindlich. Gläser sind oft hinterleuchtet abgebildet. Grundsätzlich wirken Farben und Materialien in wechselnden Lichtverhältnissen unterschiedlich. Im Fachhandel können Materialmuster und Farben anhand eines RAL-Farbfächers gezeigt werden.

Irrtümer und Änderungen vorbehalten.

Individuelle Eleganz und persönliche Geborgenheit ... seit 50 Jahren!



Für jedes Haus die richtige Tür!
Stilvoll. Hochwertig. Sicher.

